

# 2 Überspannungsableiter an Rundmaste, Typ Polim-H 1 ND 1000 V DC

Artikelnummer 100777

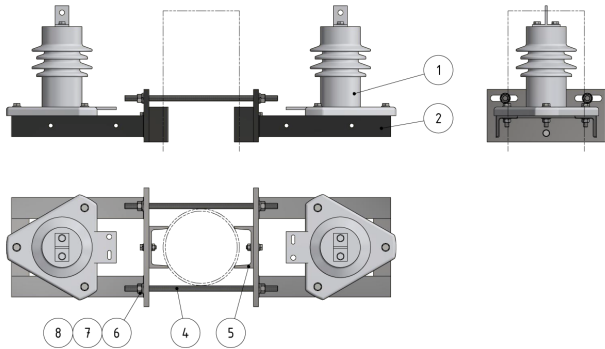
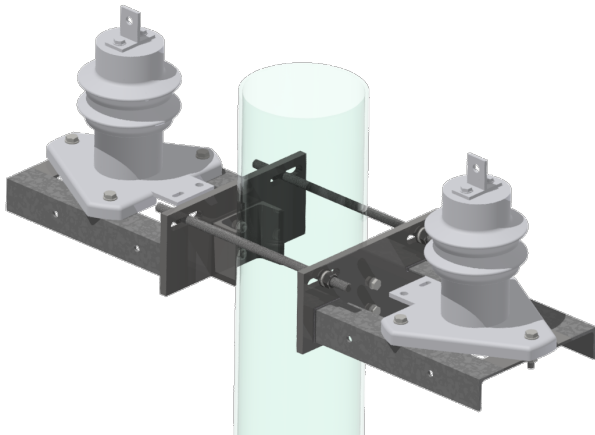

## Spezifikation

Betriebsspannung: max. 1000 V DC

## Bemerkungen

- Das Befestigungsmaterial an Rundmaste und die elektrischen Verbindungen separat bestellen