

Kreuzungsstück TB-TB, verstellbar, 30°-45°

Artikelnummer C1152-01

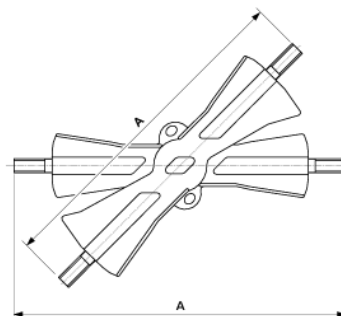

Abmessungen

A: 280 mm

Material und Gewicht

Material: Bz

Gewicht: 3.400 kg

Bemerkungen

- Verstellbar für Kreuzungswinkel 30°-45°
- Für Rohranschluss