

Befestigungsanschluss komplett mit Bügelschraube rund, an Rohr Ø = 90 mm

Artikelnummer D2336-14

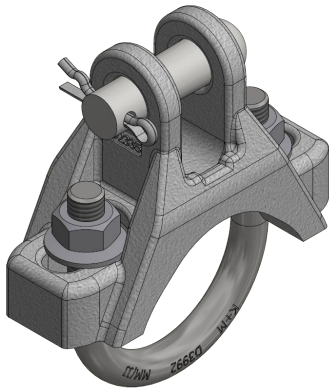

Abmessungen

B: 70 mm
A: 20 mm
Ø1: 16 mm
Ø2: M12

Material und Gewicht

Material: Alu/St Inox

Lasten

Bruchlast FL längs: zur Gabel 14.0 kN
Bruchlast FQ quer: zur Gabel 4.5 kN
Bruchlast FZ zug: 30.0 kN

Bemerkungen

- Weitere Ausführungen auf Anfrage