

# Tringlage de commande droit, L= 6000 mm

Référence C1890-04

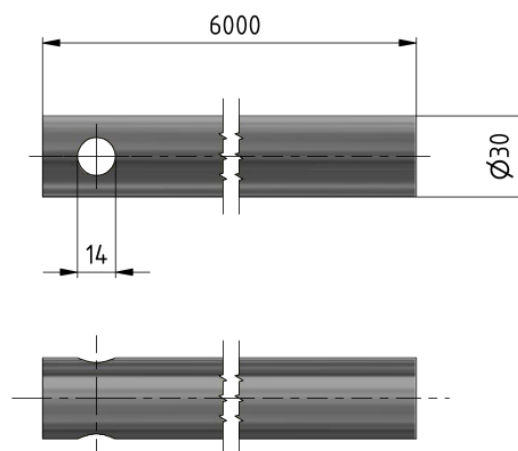

## Matériel et poids

Matériel: Al

## Remarques

- Pour sectionneurs Duplex, à cornes et rotatif Alpha